



Buzon®

*Raising the world
to a higher level*



www.buzon-world.com



CATALOG

Seria **PB**

Sistemul **U-BRS**

Cuprins

1. DESPRE NOI

Expansiunea companiei Buzon®	04-05
Angajamentele noastre	06-07
Avantajele piedestalurilor Buzon®	08-09

2. GAMA PB

Gama PB	12-13
Straturi de protecție și distanțiere de dale	14-15

3. ACCESORIILE PB

Separatoare	18
Amortizoare	19
Ghidaj pentru grinzile de susținere	20
Distanțier de perete	21
Înălțător pentru piedestal și stratul de protecție	22
Corector de pantă și nivelă cu bulă	23
Kit pentru capătul terasei	24
Suport pentru decupaje	25
Placă multifuncțională	26
Alte accesorii PB	27

4. SISTEMUL U-BRS

De ce să alegeți sistemul U-BRS	30
Avantajele sistemului U-BRS	31
Sistemul U-BRS	32
Alte accesorii U-BRS	33
Sistemul U-BRS-WOOD	34-35

5. TEHNICA ȘI INSTALAREA

Sistemul standard și consumul de piedestaluri	38-39
Sistemul U-BRS și consumul de grinzi de susținere	40-41
Sistemul U-BRS-WOOD și consumul de grinzi de susținere	42-43
Serviciul tehnic	44
Calculator Buzon® și blog Buzon®	45
Newsletter Buzon® și rețele sociale	46
Partenerii noștri la nivel global	47





1

DESPRE NOI

Despre noi



Crearea **Ateliers Buzon S.P.R.L** (Liège, Belgia).

1987



Laurent Buzon se alătură oficial companiei și își propune să cucerească noi piețe. Pedestalurile vor începe să fie montate în cei mai mari zgârie-nori din lume datorită dinamismului său.

Pedestalurile Buzon® sunt instalate pe balcoanele turnurilor **Petronas Twin Towers**, din Kuala Lumpur.

1996



Instalare în **zona Hauts-Sarts** (Belgia) și crearea companiei **Buzon Pedestal International**.

2002

1992

Crearea **primului pedestal reglabil** Buzon®.

1997

Crearea **gamei DPH**, cea mai veche din familie.

Medalie de argint la premiul de inovație Batimat pentru corectorul de pantă integrat în pedestal.

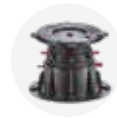

2008

Crearea **gamei BC**, artista familiei.

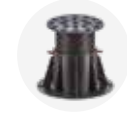

Trei decenii de inovație și know-how

În urmă cu peste 30 de ani, Claude Buzon revoluționa lumea sistemelor de susținere a teraselor prin înființarea companiei Buzon Pedestal International și prin dezvoltarea pedestalurilor sale inovatoare pentru înfrumusețarea spațiilor exterioare.

El a început prin a importa pedestaluri franceze și a le adapta la constrângerile șantierei. Rapid, acesta își va dezvolta propriile game de pedestaluri pentru a satisface cerințele tot mai mari ale pieței și le va exporta în toată lumea.

De atunci, compania s-a dezvoltat, iar acum este condusă de fiul său, Laurent Buzon, care face tot ce îi stă în putere pentru ca realizările sale să fie durabile. Compania cunoaște o expansiune importantă și nu mai puțin de patru generații de pedestaluri care au apărut.

Acest succes se întemeiază pe baze solide. De la înființarea sa la Liège (Belgia), compania de familie și-a sporit colaborările și are acum 40 de parteneri în peste 50 de țări. Încrederea este una dintre valorile de bază ale companiei și este întărită cu fiecare misiune, ascultându-și clienții și gestionând fiecare proiect cu entuziasm.

În fiecare an, milioane de pedestaluri sunt fabricate pentru proiecte și șantiere de anvergură din întreaga lume. Deși Buzon® oferă soluții pentru stabilitate, compania respinge categoric imobilitatea. Inovația este una dintre forțele motrice ale Buzon®, care determină compania să dezvolte produse din ce în ce mai adecvate și mai eficiente.





Claude Buzon într-o misiune princiară în Mexic.

2009

2010

Crearea **gamei PB**, pedestaluri care îndeplinesc perfect cerințele de montare într-un mediu rezidențial.



Buzon® livrează peste 100.000 de pedestaluri pentru un hotel de lux din Singapore, **Marina Bay Sands**.

2011

2015

Laurent și Claude Buzon într-o misiune princiară în Singapore.

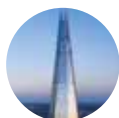

Pedestalurile Buzon® sunt instalate la poalele **The Shard**, din Londra, unul dintre cei mai mari zgârie-nori din Europa.

Buzon® obține certificarea **ISO 9001:2008**.

2016

2017

Buzon® obține **certificarea ISO 9001:2015** și devine neutră din punct de vedere al emisiilor de CO2. Nașterea pepinierii Buzon® în Madagascar cu peste 31.835 de arbori plantați pe an.

Buzon® își invită partenerii din întreaga lume, furnizorii, clienții și echipa să sărbătorească cea de-a **30-a aniversare** a sa.

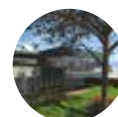

Mutarea în **birouri noi**.

Buzon® are acum **21 de colaboratori**.

Aplicarea standardului **ISO 14001**.

2019

2020

Buzon® obține certificarea **ISO 14001:2015**.

Crearea unei noi **game de grinzi de susținere** și accesorii.

140.000 de pedestaluri Buzon® au fost livrate muzeului **Across Ages din Oman**.



“

**Realizări
la înălțimea
creativității dvs.**



Angajamentele noastre



100 % FABRICAT ÎN EUROPA

Toate produsele noastre sunt create, proiectate și fabricate în Europa. Departamentul nostru de cercetare și dezvoltare lucrează din greu pentru a oferi clienților noștri excelență în materie de susținere pentru terase.

90 % dintre produsele noastre ies din fabrica situată în Overpelt, Belgia. Restul produselor noastre sunt fabricate în Europa.

MADE IN EUROPE



ANGAJAMENTUL FAȚĂ DE MEDIU

Preocupată de schimbările climatice care au loc, Buzon® acordă o importanță deosebită mediului. Materiile noastre prime sunt reciclate, iar produsele noastre sunt 100 % reciclabile.

Spațiile de la sediul central din Liège sunt pasive și se desfășoară diverse acțiuni de sensibilizare, precum: instalarea de stupi, o pajiște înflorită și grădini de legume. De asemenea, am obținut certificarea ISO 14001:2015.

Ne angajăm să ne controlăm emisiile de carbon. Aceasta implică un audit la fiecare 2 ani pentru a calcula amprenta noastră de carbon și pentru a dezvolta un plan strategic pentru a o reduce. Pe lângă reflecție, suntem neutri în materie de emisii de carbon, cu compensarea consumului nostru prin plantarea a 31.835* de arbori, pe an, în Madagascar.



043-055-1351
Fabricat din cel puțin
50 % continut reciclat



SGBP 2017-814



ANGAJAMENTUL FAȚĂ DE CALITATE

Calitatea produselor noastre și satisfacția dvs. sunt prioritățile noastre principale. În acest sens, Buzon® este certificată ISO 9001:2008 din 2015 și ISO 9001:2015 din 2017. Această certificare vă oferă asigurarea îmbunătățirii constante a calității produselor și serviciilor noastre.



PREMIILE NOASTRE

Diferitele noastre angajamente și politica companiei noastre ne-au permis să câștigăm o serie de premii și certificări, cum ar fi Medalia de argint pentru inovație la Batimat Paris în 1997, Golden Bridge la Londra sau Good Design Award 2018.





Buzon®

**vine cu o soluție
pentru toate tipurile
de terase**



Avantajele pedestalurilor **Buzon**[®]

Construirea în mod convențional a unei terase nu este întotdeauna ușoară. Dilatarea îmbinărilor, dificultatea evacuării apei, controlul pantelor etc. Toate aceste probleme compromit puternic durabilitatea terasei. Tocmai în acest context s-a impus foarte repede instalarea pe pedestaluri, oferind răspuns la toate constrângerile întâlnite pe șantier.

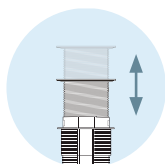

Pedestaluri reglabile
între **15 și 955 mm**

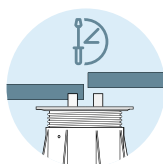

Montare **rapidă și ușoară**

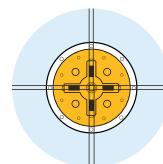

Stabilitate ridicată datorită unui
cap de pedestal mare



Sisteme **care susțin**
sarcini grele

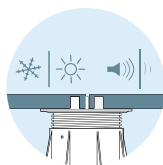

Izolație termică
și **fonică** mai bună

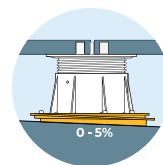

Control al pantei ușor
și precis **până la 5 %**

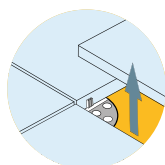

Acces ușor la membrana
hidroizolatoare sau la
substructură

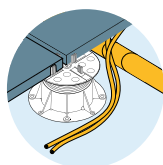

Ascunderea
echipamentelor tehnice



Respectarea membranei
hidroizolatoare

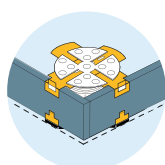

Gamă largă de accesorii pentru
lucrările de finisare a terasei



Soluție **durabilă**



100 % **reciclabil**

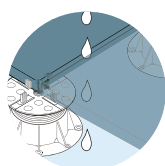

Îmbinări deschise evitând orice
risc de fisurare în comparație cu
îmbinările etanșe. **Evacuarea**
ușoară a apei.





Calculator** Buzon[®]**



Vă recomandăm să utilizați calculatorul nostru de pedestaluri pentru mai multe detalii.

MAI MULTE INFORMAȚII LA PAGINA 45



2

PIEDESTAL PB

Gama PB

Piedestalul reglabil PB este ideal pentru construcția de spații rezidențiale și comerciale. Reglabil între **15 și 955 mm**.

Datorită designului său ingenios, **piedestalul PB** este ușor de reglat și permite o instalare rapidă și robustă. Suprafața mărită a capului este special adaptată pentru a susține terase din piatră naturală, dale din ceramică, pavaj din beton, plăci de lemn sau material compozit.

Gama noastră PB



Fix



Reglabil

Straturi de protecție și distanțiere de dale



U-PAD-GROUND-3MM

12.2376

3 mm



U-PAD-GROUND-6MM

12.2377

6 mm



U-PAD-GROUND-10MM

12.2378

10 mm



PB-00

11.0697

15 mm



PB-0-S18

11.2295

18-28 mm



PB-01

11.0698

28-42 mm



PB-1

11.0700

42-60 mm



PB-2

11.0702

60-90 mm



PB-3

11.0704

90-145 mm



PB-4

11.0710

145-245 mm

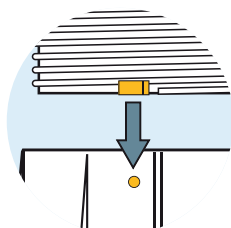

Sistem de siguranță de deșurubare care împiedică desprinderea fiecărui element imediat ce înălțimea maximă a fost atinsă

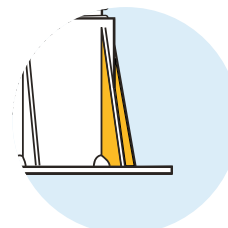

Armăturile **laterale sporesc** stabilitatea pedestalului

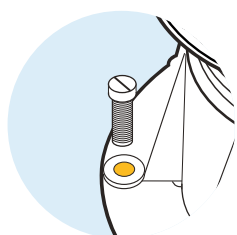

8 orificii permit **fixarea** pedestalului

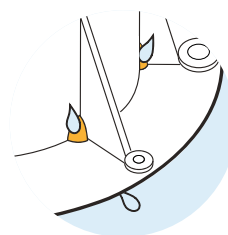

8 orificii de la baza pedestalului asigură un **drenaj optim**

Straturi de protecție și distanțiere de dale

Buzon® rezolvă și securizează problema „înălțimilor joase” de sub dale. Combinația de accesorii **U-TABS-FLAT**, **U-PAD-GROUND** și **U-PAD** ajută la construirea teraselor când înălțimea disponibilă sub dală este limitată la 3 până la 17 mm. Sistemul garantează o terasă plană cu o bună distribuție a suprafeței de montare (dalele sunt mai „ridicate”).

DISTANȚIERE DE DALE



U-TABS-FLAT-2MM

11.2385

2 mm



U-TABS-FLAT-3MM

11.2371

3 mm



U-TABS-FLAT-4.5MM

11.2386

4,5 mm

STRATURI DE PROTECȚIE PENTRU DISTANȚIERE DE DALE



U-PAD-GROUND-3MM

12.2376

3 mm



U-PAD-GROUND-6MM

12.2377

6 mm



U-PAD-GROUND-10MM

12.2378

10 mm

STRATURI DE PROTECȚIE



U-PAD-3MM

12.1837

3 mm



U-PAD-6MM

12.2027

6 mm



U-PAD-10MM

12.1835

10 mm

Mai multe informații despre **U-PAD** la pagina 22.

U-PAD-GROUND și **U-TABS-FLAT** formează o combinație de produse, dar sunt vândute separat.





**Înălțime
sub dale
între 3 și 17 mm**

PIEDESTAL PB

Sunt posibile diferite combinații de accesorii pentru a obține înălțimea dorită sub dale.

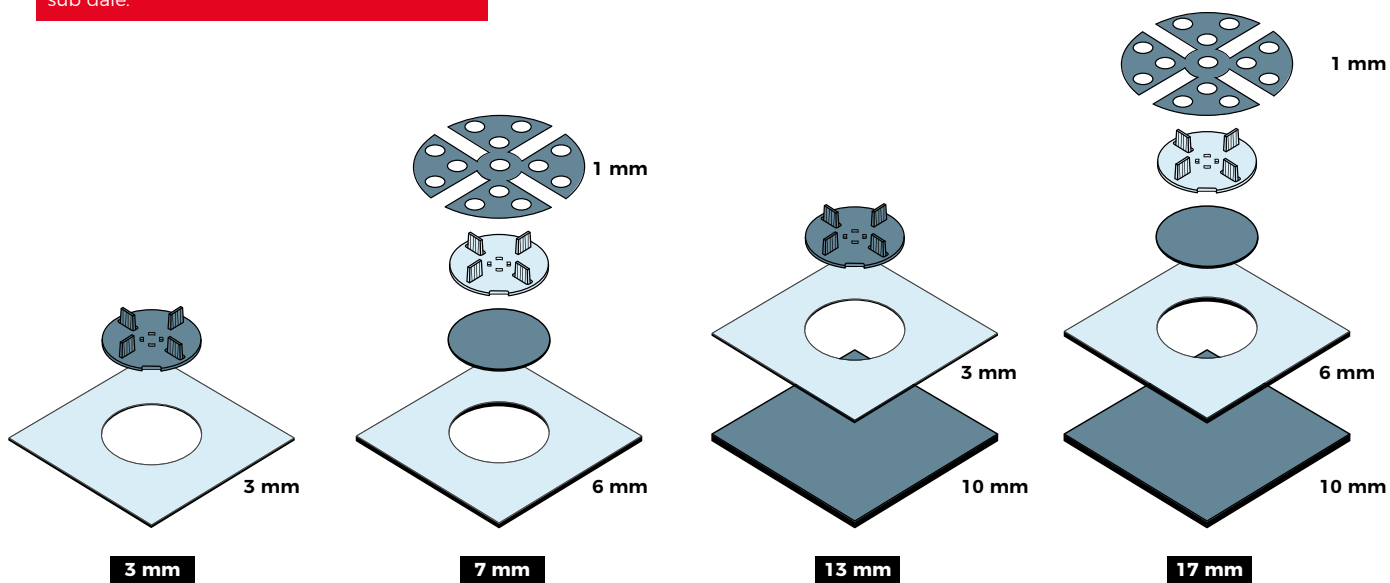





3

ACCESORII PB

Accesorii PB

Un evantai larg de accesorii completează gama de **pedestaluri PB** pentru a facilita construirea teraselor. Oricare ar fi configurația proiectului, oferim soluții ușoare și fiabile care răspund diverselor probleme întâlnite pe șantier.

Separatoare

Separatoarele **PB-TABS**, cu o înălțime de 17 mm, sunt disponibile în diferite grosimi: 2 mm, 3 mm, 4,5 mm, 6 mm, 8 mm și 10 mm. Ele asigură o aliniere uniformă a dalelor așezate pe capul pedestalului Buzon®.



PB-TABS-2MM

13.0592

2 mm



PB-TABS-3MM

13.0594

3 mm



PB-TABS-4.5MM

13.0596

4,5 mm

H: 17 mm

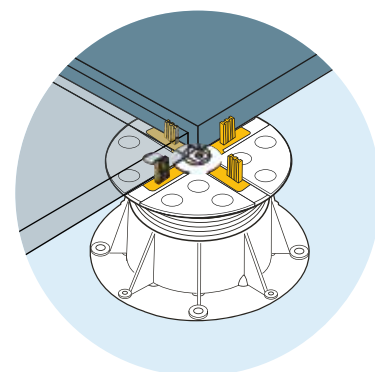

PB-TABS-6MM

13.2365

6 mm



PB-TABS-8MM

13.2369

8 mm



PB-TABS-10MM

13.2370

10 mm

Prin detașarea aripioarelor, este posibil să se creeze diferite configurații de instalare.

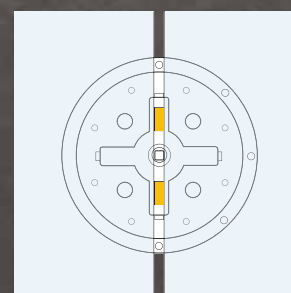
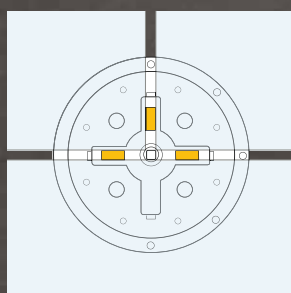
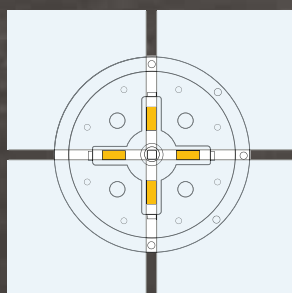
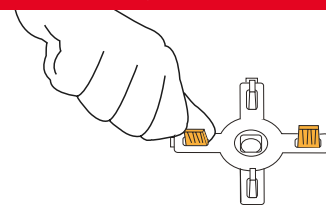

“

**O multitudine
de posibilități**



Amortizoare

Amortizorul (**U-E10** sau **U-E20**) este o cală în formă de trifoi de 1 sau 2 mm. El stabilizează pavajul, oferă confort acustic suplimentar și compensează variațiile de grosime ale dalelor.



U-E10

12.0612

1 mm



U-E20

12.0613

2 mm

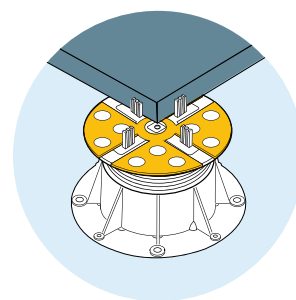
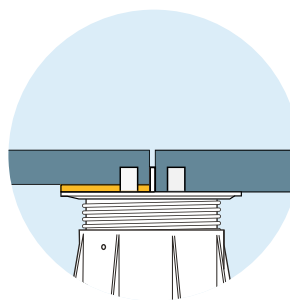

“

**Facilitează construirea
de terase din plăci
de lemn și compozit**



Ghidaj pentru grinzile de susținere

Ghidajul pentru grinzile de susținere **PB-KIT-5** se fixează cu ajutorul sistemului nostru de cuplare pe capul pedestalurilor Buzon® din **gama PB**. Acesta menține ferm în poziție grinda care susține plăcile terasei.

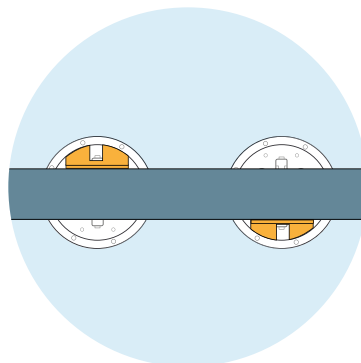

PB-KIT-5

13.0588

Distanțier de perete

Distanțierul de perete **U-WALL-PP** creează un spațiu de 5 mm între dale și perete, ceea ce favorizează curgerea apei și face durabilă terasa în caz de ploaie abundentă, zăpadă etc. El se fixează pe capul **pedestalului PB**.



U-WALL-PP

14.2309

Brevetat

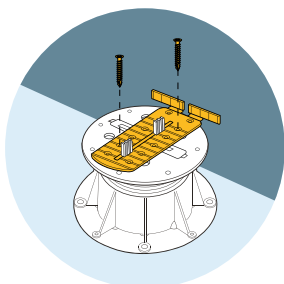

U-WALL-PP poate fi fixat de pedestaturi cu șuruburi, ținând dalele în loc. De asemenea, este reglabil pe capul pedestalului pentru a crea distanța optimă.

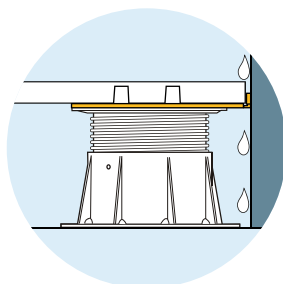

U-WALL-PP permite o mai bună curgere a apei de-a lungul peretelui datorită unui spațiu de 5 mm între dale și perete.

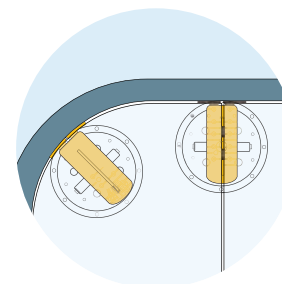

Datorită aripioarelor flexibile, distanțierul de perete **U-WALL-PP** se adaptează la toate tipurile de pereți: unghiular, curbat etc. Acest lucru face utilizarea sa mai ușoară și mai eficientă.



+ 3 mm

Distanțierul de perete **U-WALL-PP** oferă o înălțime suplimentară de 3 mm.

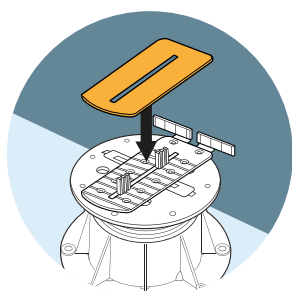

Pentru mai multă stabilitate, recomandăm folosirea distanțierului de perete **U-WALL-PP** cu amortizorul **U-E10-WALL** (1 mm) sau **U-E20-WALL** (2 mm).



U-E10/20-WALL

1 mm 14.2406

2 mm 14.2407

Înălțător pentru piedestal

U-SHIM-5MM este compatibil și cu corectorul nostru de pantă **U-PH5**.



Datorită înălțătorului **U-SHIM-5MM**, înălțimea totală a piedestalului poate fi mărită cu 5 mm (cu posibilitatea de stivuire a până la 4 unități), ceea ce este ideal pentru a face mici ajustări de înălțime pe șantier.



U-SHIM-5MM

12.2335

5 mm

Straturi de protecție

Stratul de protecție **U-PAD** este fabricat din cauciuc reciclat. Acesta este plasat sub piedestal și oferă un confort acustic suplimentar. De asemenea, el permite protejarea suportului în cazul în care acesta este supus perforării. Piedestalurile Buzon® sunt proiectate pentru a fi instalate pe majoritatea membranelor hidroizolatoare sau a panourilor de izolare rigide.

200 x 200 mm



U-PAD-3MM

12.1837

3 mm



U-PAD-6MM

12.2027

6 mm



U-PAD-10MM

12.1835

10 mm

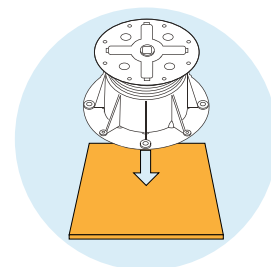

200 x 100 mm



U-PAD-3MM-100

12.2053

3 mm



U-PAD-6MM-100

12.1886

6 mm

90 x 60 mm



U-PAD-6MM-69

12.1902

6 mm



U-PAD-10MM-69

12.1901

10 mm

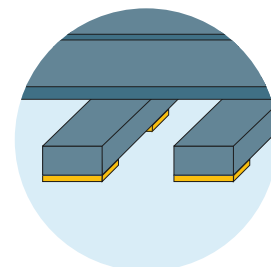

BSW Regupol®
Confort acustic

Nivela cu bulă Buzon® **U-KIT-SL-80** este instrumentul esențial pentru controlul pantelor. Cu acesta se măsoară valoarea și direcția pantei suportului de terasă în orice loc.



U-KIT-SL-80

99.0605



Acest scenariu a fost realizat cu o corecție a pantei de 5 %.

Corector de pantă

Pentru controlul pantelor în timpul construirii terasei, recomandăm folosirea corectorului de pantă **U-PH5**. Această placă reglabilă este plasată sub baza pedestalului și garantează controlul perfect al pantelor. El creează o contrapantă de **0 până la 5 %** în **intervale de 0,5 %**, ceea ce facilitează instalarea unei terase orizontale sau înclinată.



U-PH5

12.2125

Brevetat

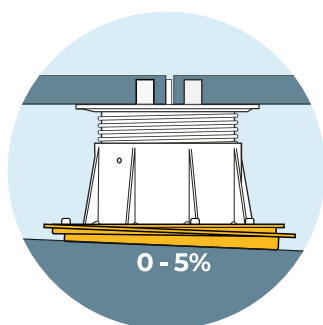

+14 mm

Corectorul de pantă **U-PH5** oferă o înălțime suplimentară de 14 mm.

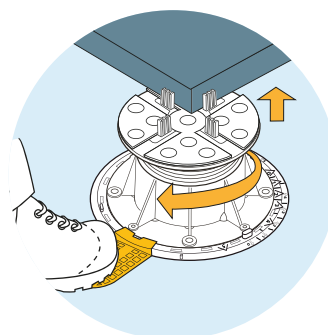

Permite menținerea orientării corectorului de pantă la reglarea înălțimii pedestalului.

U-PH5-KEY-FOOT

12.2115

“

**Discret
sub dale**

Kit pentru capătul terasei

Kitul pentru capătul terasei **PB-END** susține dalele periferice pentru a îmbrăca spațiul creat sub terasa instalată pe **pedestaluri PB**. Două cârlige situate pe capul și baza pedestalului țin în loc decupajele dalelor verticale cu o grosime de 20 mm pentru a asigura un finisaj solid și omogen.

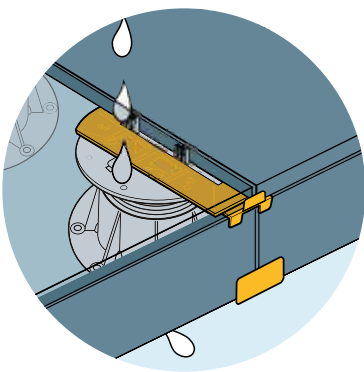

MARGINE LATERALĂ

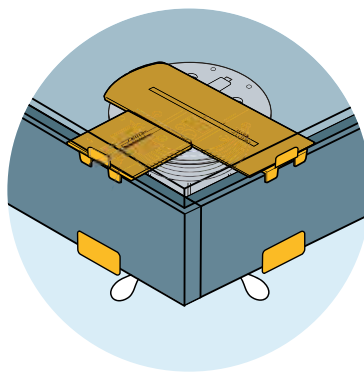

UNCHI



KIT PB-END

14.2700



PB-END poate fi utilizat începând cu pedestalul PB-1 reglat la cel puțin **50 mm**.



PB-END este, de asemenea, disponibil din oțel inoxidabil (**PB-END-INOX**).



14.1973

Suport pentru decupaje

U-EDGE este un suport adaptabil care se fixează pe pedestalurile din gama **PB**. Acesta facilitează montarea decupajelor de dale la marginea peretelui datorită unei aplicări simple și rapide. Poate fi folosit cu toate tipurile de planuri și toate formele de dale.



U-EDGE

14.2325

Brevetat

Aripioarele **U-TABS** cu o grosime de 2, 3 și 4,5 mm sunt utilizate împreună cu **U-EDGE**. Așezate pe suport, acestea creează un spațiu între dale și stabilizează poziția dalelor decupate.



U-TABS-2MM

13.2336

2 mm



U-TABS-3MM

13.2337

3 mm



U-TABS-4.5MM

13.2338

4,5 mm



U-E10/20-EDGE

1 mm 14.2340

2 mm 14.2341

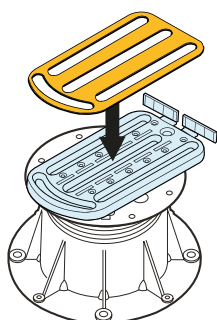

Pentru mai multă stabilitate, recomandăm folosirea suportului **U-EDGE** cu amortizorul **U-E10-EDGE** (1 mm) sau **U-E20-EDGE** (2 mm). Asigură o mai mare stabilitate a dalei.





Placă multifuncțională

Preocupată de dezvoltarea unor soluții din ce în ce mai complexe, Buzon® a creat un accesoriu de finisare multifuncțional, **U-TILES**. Aceasta permite finalizarea, cu mici decupaje, a teraselor din dale, fie lângă perete, fie cu placare laterală.

În plus, placa **U-TILES** face posibilă montarea unor elemente de faianță mici, dând frâu liber creativității meșterilor pentru a obține un aspect estetic optim.



Placa **U-TILES** poate fi utilizată începând cu pedestalul **PB-1** reglat la cel puțin **50 mm**.



Doar placa

U-TILES

14.2620





Alte accesorii PB



U-TABS-SPIKE

2 mm 11.2384
3 mm 11.2372
4,5 mm 11.2383

U-TABS-SPIKE

distanțier de dale de plantat

Distanțierul de dale de plantat, U-TABS-SPIKE (2, 3 sau 4,5 mm), permite montarea directă a dalelor pe soluri moi, pietriș, gazon etc. Se plantează direct în pământ și facilitează montarea pașilor japonezi.



PB-FASTENER

13.0590

PB-FASTENER

Fixare pentru dale din lemn

PB-FASTENER permite fixarea dalelor din lemn și oferă o mai mare stabilitate în cazul vânturilor puternice.



PB-KIT-8

23.2334

PB-KIT-8

Fixare multiplă

PB-KIT-8 este un accesoriu de finisare multifuncțional care se fixează pe pedestal.



PB-KIT-8-0-S

23.2667

PB-KIT-8-0-S

Fixare multiplă PB-0-S18

PENTRU UTILIZARE DOAR CU PIEDESTALUL PB-0-S18!

Fixarea pe pedestalul PB-0-S18 se realizează cu PB-KIT-8-0-S.



U-WASHER-35MM

Inox 13.2062

U-WASHER-35MM

Șaibă anti-smulgere

Șaiba U-WASHER-35MM se instalează cu ușurință pe orice terasă cu dale și previne ridicarea acestora în cazul unor rafale puternice de vânt.

Disponibilă în 7 culori diferite.



U-WASHER-50MM

Inox 13.2032

U-WASHER-50MM

Șaibă anti-smulgere

Șaiba U-WASHER-50MM se instalează cu ușurință pe orice terasă cu dale și previne ridicarea acestora în cazul unor rafale puternice de vânt.

Disponibilă în 7 culori diferite.

DORIȚI MAI MULTE INFORMAȚII DESPRE PRODUSELE NOASTRE?

Contactați-ne la adresa sales@buzon-world.com





4

GRINZI DE SUSȚINERE U-BRS

Sistemul U-BRS

Sistemul Buzon Rail System (BRS) revoluționează construcția teraselor înălțate.

Noul sistem de montare **U-BRS** pentru pardoseli înălțate exterioare asigură o instalare simplă și ușoară. Folosit ca sistem de susținere, garantează o mare stabilitate și facilitează amenajarea spațiilor exterioare.

De ce să alegeți sistemul U-BRS?

Sistemul **U-BRS** și grinzile sale de susținere din aluminiu facilitează montarea dalelor din ceramică de 20 mm de toate dimensiunile. Cu o grosime de 24 sau 38 mm, grinzile de susținere garantează o rezistență superioară la sarcinile aplicate și necesită doar o distanță de 80 cm (maximum) între fiecare pedestal de susținere pentru grinzile de 38 mm și o distanță de 60 cm (maximum) pentru grinzile de 24 mm.



Avantajele sistemului U-BRS

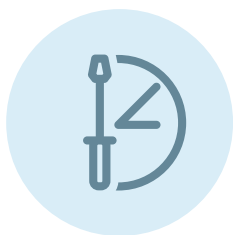

Economie de timp

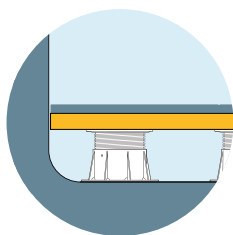

Stabilitate
a construcțiilor instabile

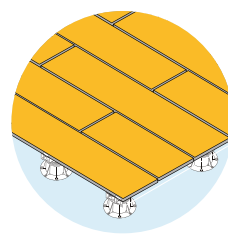

Posibilități de montare
a dalelor **în formate mari**

*(de ex., de format mare de 120 x 120 cm
sau de lățime mică de 30 x 120 cm)*



Sistemul U-BRS

Practic și funcțional, sistemul oferă o structură completă pentru montarea înălțată a spațiilor exterioare. Sistemul include pedestaluri din polipropilenă reglabile în înălțime, profiluri din aluminiu armat și separatoare care asigură distanța dintre dale. Sistemul este completat de accesorii de finisare capabile să răspundă tuturor tipurilor de cerințe de instalare.



U-BRS-M

24 mm 21.2604
38 mm 21.2603

U-BRS-M

Grindă de susținere pentru dale - natur

Grinda de susținere are o lungime de 2400 mm și o lățime de 60 mm.

Sunt disponibile două înălțimi de grinzi de susținere: 24 mm sau 38 mm.

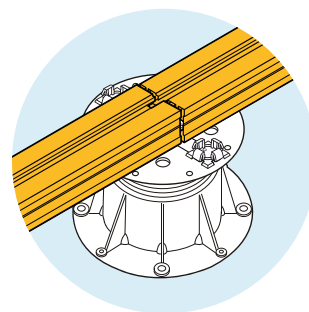

U-BRS-B

24 mm 21.2679
38 mm 21.2680

U-BRS-B

Grindă de susținere pentru dale - negru

Avantajele anodizării:

- ✓ Evită reflexiile
- ✓ Rezistența suprafeței (zimți, zgârieturi etc.)
- ✓ Rezistență la eroziune
- ✓ Rezistență la poluanții atmosferici
- ✓ Rezistență la coroziune (elementele corozive sunt: clorul, betonul proaspăt, apa de mare, nisipul și sarea)



PB-KIT-2

23.2664

PB-KIT-2

Fixarea U-BRS PB

Atașați grinda de susținere U-BRS la capul pedestalului printr-o simplă apăsare.

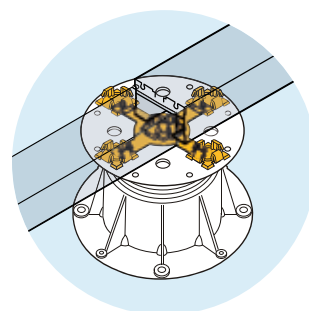



Alte accesorii U-BRS



U-BRS-EPDM

2 mm 22.2146

U-BRS-EPDM

Amortizor de 2 mm pentru grinda de susținere

Fixat pe grinzile de susținere U-BRS, acesta stabilizează dala și oferă un confort acustic suplimentar.



U-BRS-TABS

2 mm 23.2490

3 mm 23.2066

4,5 mm 23.2491

U-BRS-TABS

Separatoare U-BRS

Separatoare U-BRS care reglează distanța dintre dale, garantând alinierea și permițând drenarea rapidă a excesului de apă. Separatoarele sunt disponibile în diferite grosimi: 2, 3 și 4,5 mm.

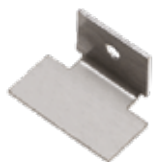

U-BRS-STOP

24.2788

U-BRS-STOP

Opritor U-BRS carelaj

Împiedică alunecarea dalelor de la capătul terasei. Face posibilă oprirea dalelor de la marginea terasei.



U-BRS-CONNECTOR

22.2770

U-BRS-CONNECTOR

Conector pentru grinda de susținere U-BRS

Conectorul permite îmbinarea a două grinzi de susținere perpendiculare.



KIT-U-BRS-END

24.2856

KIT-U-BRS-END

Kit pentru capătul terasei pentru grinda de susținere U-BRS

Kit pentru capătul terasei din oțel inoxidabil pentru a facilita placarea periferică a terasei. Două plăci cu zimți înconjoară plinta de 20 mm.



U-BRS-END

Kit pentru capătul terasei pentru grinda de susținere U-BRS

Kitul pentru capătul terasei U-BRS-END poate fi vândut separat:

1 U-BRS-END-T 24.2597

2 U-BRS-END-B 24.2596

3 U-BRS-END-CONNECTOR x 2 24.2599

4 U-BRS-VIS x 12 23.2431



U-FIXING-PLATE-5

13.2381

U-FIXING-PLATE-5

Fixare multiplă pentru grinda de susținere U-BRS

PENTRU UTILIZARE DOAR CU PIEDESTALUL PB-0-S18!

Îmbină grinda de susținere U-BRS folosind două accesorii de fixare: fixarea de tip ancorare (mică) și tubul pentru fixarea de tip ancorare.

Sistemul U-BRS-WOOD

Sistemul **U-BRS-24-WOOD** va facilita construcția terasei dumneavoastră din plăci din lemn datorită grinzilor de susținere din aluminiu. Sistemul nostru este compatibil cu majoritatea plăcilor din lemn și a elementelor de fixare.



U-BRS-24-WOOD-M

21.2712

U-BRS-24-WOOD-M

Grindă de susținere pentru lemn - natur

Grinda de susținere are o lungime de 2400 mm și o lățime de 60 mm.

Înălțimea grinzii de susținere este de 24 mm.

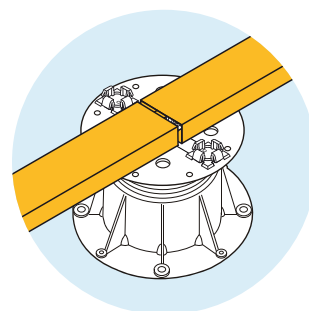

U-BRS-24-WOOD-B

21.2711

U-BRS-24-WOOD-B

Grindă de susținere pentru lemn - negru

Avantajele anodizării:

- ✓ Evită reflexiile
- ✓ Rezistența suprafeței (zimți, zgârieturi etc.)
- ✓ Rezistență la eroziune
- ✓ Rezistență la poluanții atmosferici
- ✓ Rezistență la coroziune (elementele corozive sunt: clorul, betonul proaspăt, apa de mare, nisipul și sarea)



PB-KIT-2

23.2664

PB-KIT-2

Fixarea U-BRS PB

Atașați grinda de susținere U-BRS la capul pedestalului printr-o simplă apăsare.

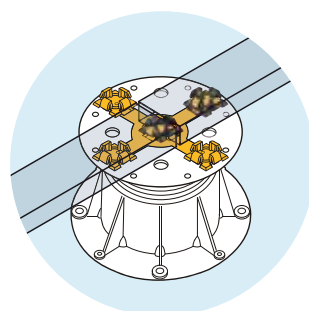

“

**Soluție ușoară
și adecvată pentru
terasele din plăci
din lemn**



U-BRS-24-WOOD-M

21.2712

PB-KIT-2

23.2664



**PLĂCI DIN LEMN ȘI ELEMENTELE
DE FIXARE A ACESTORA:**

Nu sunt furnizate de Buzon® !

Sistemul nostru de grinzi de susținere din aluminiu este compatibil cu majoritatea plăcilor din lemn sau compozit și a elementelor de fixare. Vă sfătuim să verificați cu furnizorul dvs. de plăci din lemn.

Sistemul de distanțare între plăcile din lemn depinde de plăcile alese.

U-BRS-END, U-BRS-TABS, U-BRS-STOP și U-BRS-CONNECTOR nu sunt compatibile cu sistemul **U-BRS-WOOD**.



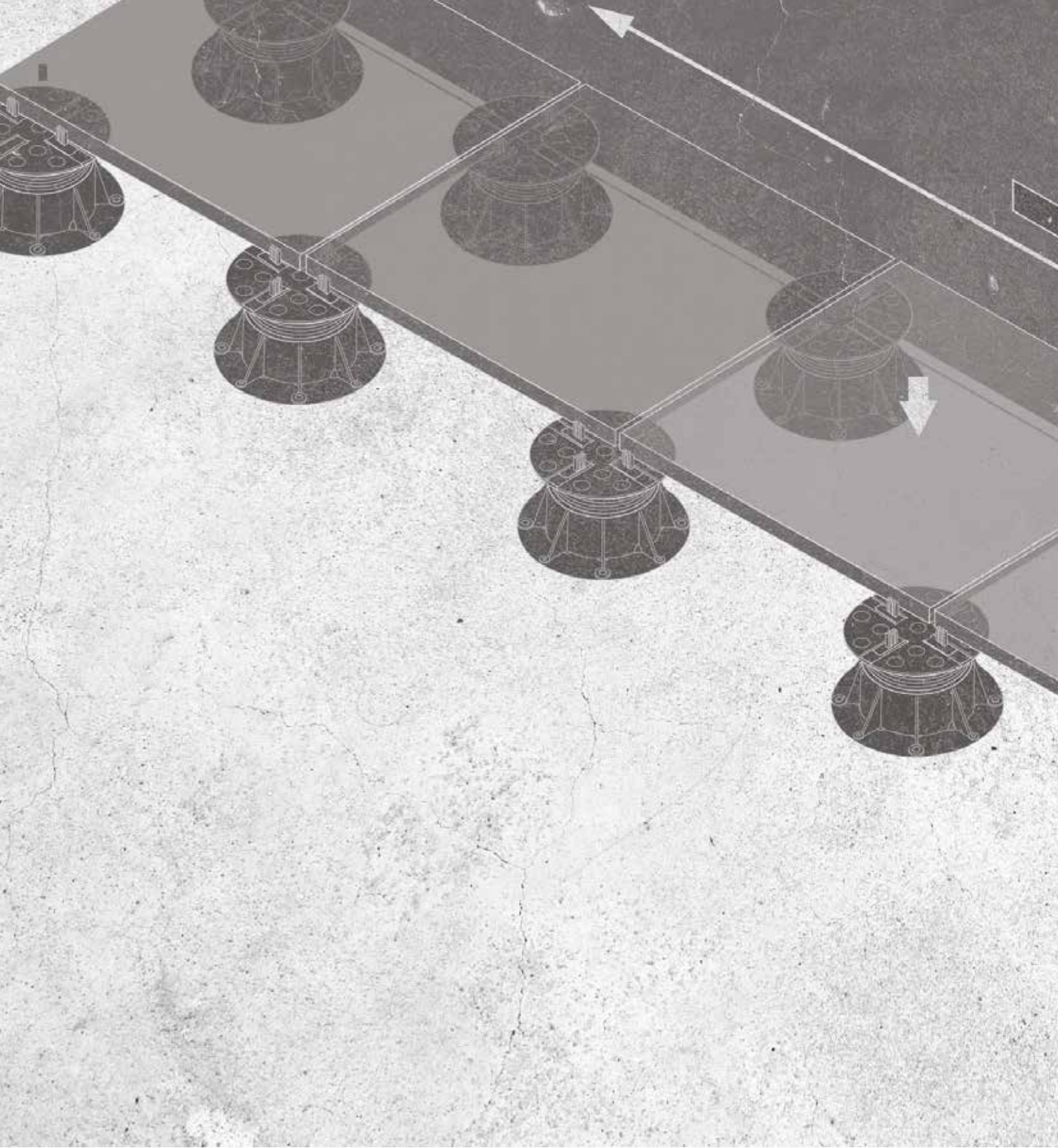

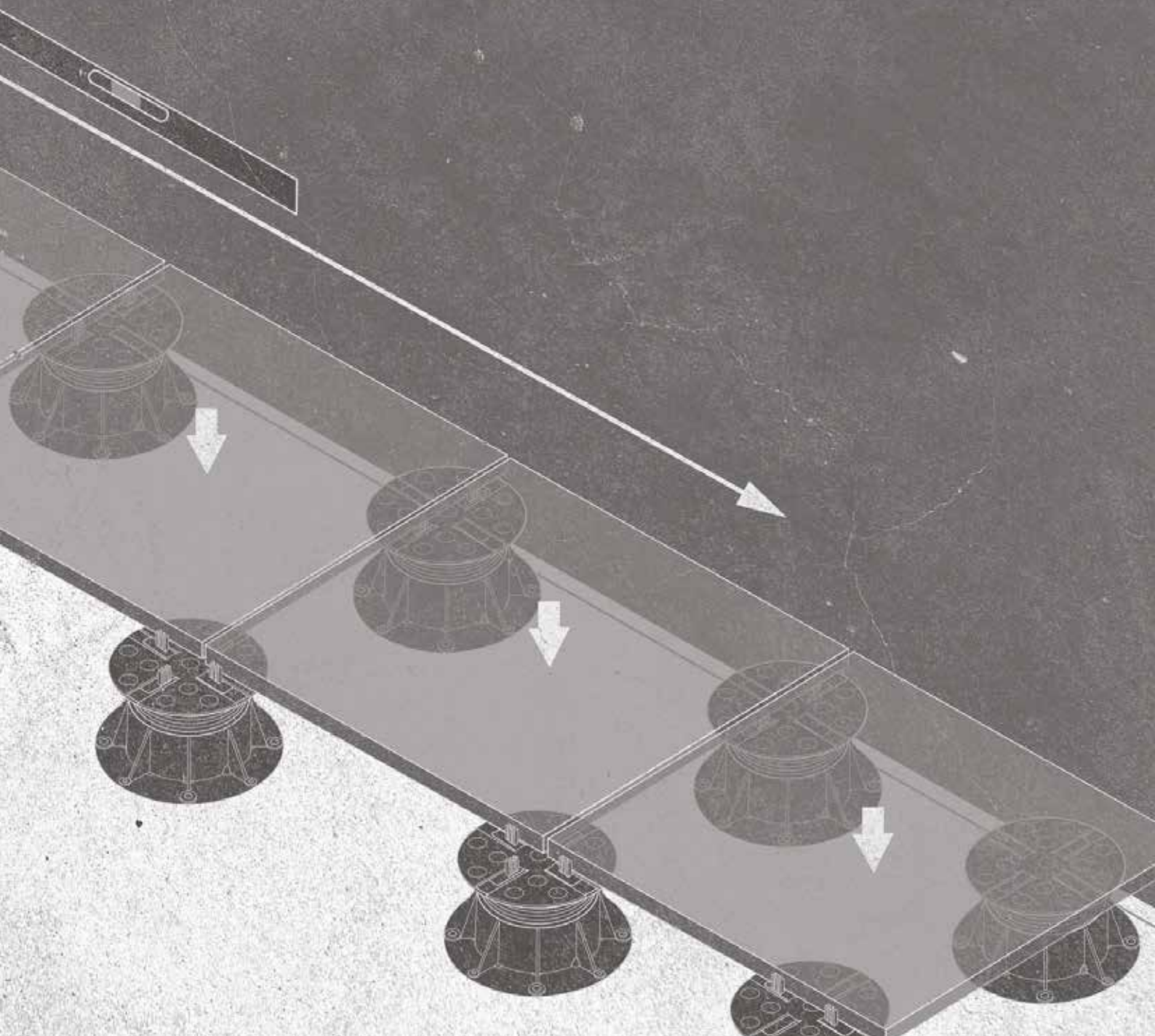

Tehnica și instalarea

5

TEHNICĂ

Informații tehnice și consum

SISTEM STANDARD / PIEDESTALURI

CONSUM MEDIU DE PIEDESTALURI PE m²

Dimensiunile și suprafața terasei	20 m ²	50 m ²	100 m ²	1.000 m ²
Lungime	5	10	10	50
Lățime	4	5	10	20
Formatul dalelor	Piedestaluri / m ²	Piedestaluri / m ²	Piedestaluri / m ²	Piedestaluri / m ²
40 x 40 cm	7,70	7,28	6,76	6,43
50 x 50 cm	4,95	4,62	4,41	4,14
60 x 60 cm	4,00	3,60	3,24	2,94
75 x 75 cm	4,90	4,36	4,21	3,71
80 x 80 cm	4,15	4,06	3,65	3,24
90 x 90 cm	6,00	5,76	5,76	5,15
100 x 100 cm	4,95	4,62	4,41	4,14
120 x 30 cm	7,50	6,48	6,30	5,78
120 x 40 cm	5,50	5,04	4,68	4,34
120 x 60 cm	4,00	3,60	3,24	2,98
90 x 45 cm	6,00	5,76	5,76	5,15
120 x 120 cm	4,00	3,60	3,24	2,94
45 x 45 cm	6,00	5,76	5,76	5,15
60 x 30 cm	7,50	6,48	6,30	5,78
60 x 40 cm	5,50	5,04	4,68	4,34
40 x 80 cm	7,70	7,28	6,76	6,43
50 x 100 cm	4,95	4,62	4,41	4,14
180 x 30 cm	7,50	6,48	6,30	5,78
160 x 30 cm	7,7	7,18	6,8	6,47

Se recomandă folosirea piedestalurilor pentru dale de cel puțin 30 x 30 cm, în acord cu instalatorul carelajului. Pentru montarea dalelor nepătrate, numărul piedestalurilor folosite variază în funcție de poziția acestora sub dale. Aceste informații sunt oferite cu titlu indicativ, consumul variind în funcție de specificul fiecărui proiect.

Buzon® nu poate fi trasă la răspundere pentru variațiile cantităților.

Calculator Buzon®



Vă recomandăm să utilizați calculatorul nostru de piedestaluri pentru mai multe detalii.

MAI MULTE INFORMAȚII LA PAGINA 45

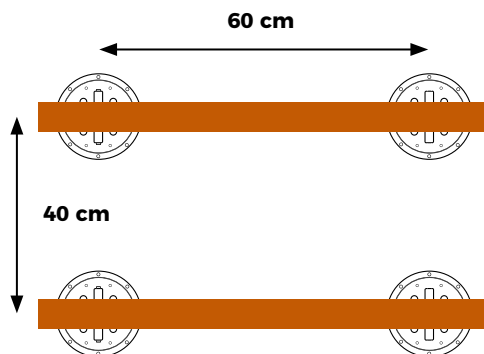

Consum mediu pentru o terasă din lemn: un piedestal la fiecare 60 cm și o grindă de susținere la fiecare 40 cm.

Media este de 4 până la 5 piedestaluri per m².



POZIȚII RECOMANDATE ALE PIEDESTALURILOR SUB DALĂ

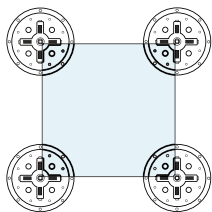

40 x 40 cm

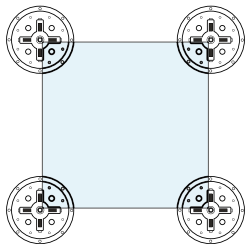

50 x 50 cm

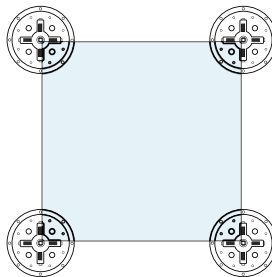

60 x 60 cm

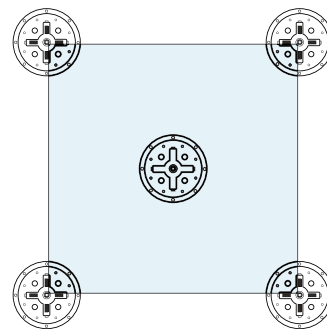

75 x 75 cm

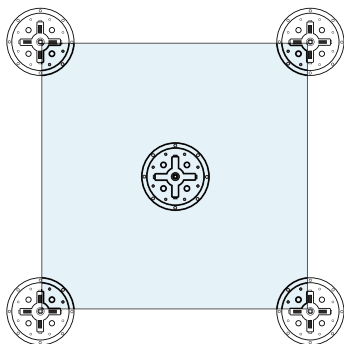

80 x 80 cm

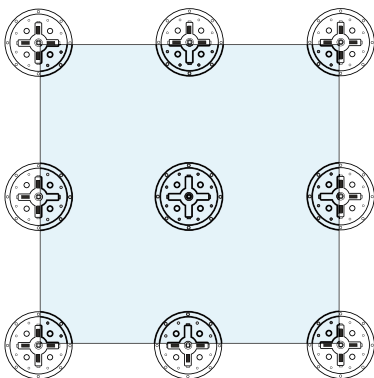

90 x 90 cm

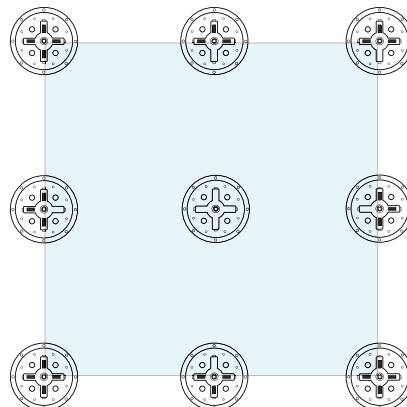

100 x 100 cm

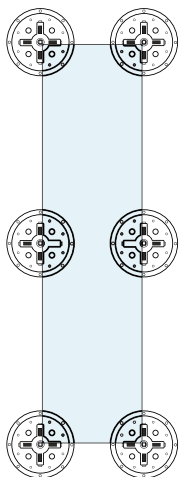

120 x 30 cm

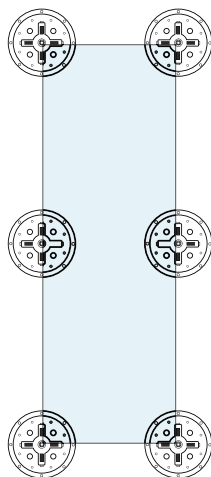

120 x 40 cm

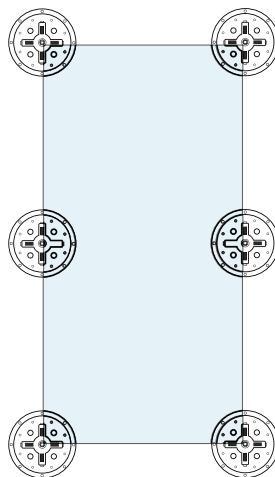

120 x 60 cm

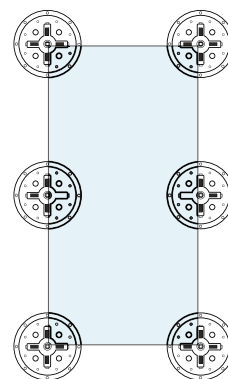

90 x 45 cm

Informații tehnice și consum de pedestaluri

SISTEM U-BRS / PIEDESTALURI

CANTITATE MEDIE DE GRINZI DE SUSȚINERE, PIEDESTALURI ȘI ACCESORII (distanța dintre axe grindă de 60 cm) **B**

Dimensiunile și suprafața planului de montare	10 m ²	50 m ²
Lungime	5 m	10 m
Lățime	2 m	5 m
Consum de	buc./m ²	buc./m ²
U-BRS-24 / U-BRS-38	0,8	0,7
U-BRS-EPDM-2MM	1,6	1,4
U-BRS-TABS:		
Dale de 20 x 120 cm	9,4	9,1
Dale de 30 x 120 cm	6,2	6,0
Dale de 40 x 120 cm	4,6	4,5
Dale de 60 x 120 cm	3,6	3,3
Dale de 120 x 120 cm	0,6	0,4
U-BRS-STOP / U-BRS-VIS	1,2	0,8
Pedestaluri (distanța dintre axe 60 cm) A	4,00	3,4
Pedestaluri (distanța dintre axe 80 cm) A	3,2	2,8

CANTITATE MEDIE DE GRINZI DE SUSȚINERE, PIEDESTALURI ȘI ACCESORII (distanța dintre axe grindă de 40 cm) **B**

Dimensiunile și suprafața planului de montare	10 m ²	50 m ²
Lungime	5 m	10 m
Lățime	2 m	5 m
Consum de	buc./m ²	buc./m ²
U-BRS-24 / U-BRS-38	1,2	1,1
U-BRS-EPDM-2MM	2,4	2,2
U-BRS-TABS:		
Dale de 20 x 120 cm	11,3	11,0
Dale de 30 x 120 cm	7,5	7,2
Dale de 40 x 120 cm	5,5	5,4
Dale de 80 x 80 cm	2,4	1,9
Dale de 60 x 120 cm	4,3	4,0
U-BRS-STOP / U-BRS-VIS	1,2	0,8
Pedestaluri (distanța dintre axe 60 cm) A	6,0	4,9
Pedestaluri (distanța dintre axe 80 cm) A	4,8	4,1

CANTITATE MEDIE DE GRINZI DE SUSȚINERE, PIEDESTALURI ȘI ACCESORII (distanța dintre axe grindă de 45 cm) **B**

Dimensiunile și suprafața planului de montare	10 m ²	50 m ²
Lungime	5 m	10 m
Lățime	2 m	5 m
Consum de	buc./m ²	buc./m ²
U-BRS-24 / U-BRS-38	1,2	1
U-BRS-EPDM-2MM	2,4	2
U-BRS-TABS:		
Dale de 45 x 90 cm	5,2	4,8
Dale de 90 x 90 cm	1,2	1,0
U-BRS-STOP / U-BRS-VIS	1,3	1,0
Pedestaluri (distanța dintre axe 60 cm) A	5,5	4,6
Pedestaluri (distanța dintre axe 80 cm) A	4,4	3,7

CANTITATE MEDIE DE GRINZI DE SUSȚINERE, PIEDESTALURI ȘI ACCESORII (distanța dintre axe grindă de 50 cm) **B**

Dimensiunile și suprafața planului de montare	10 m ²	50 m ²
Lungime	5 m	10 m
Lățime	2 m	5 m
Consum de	buc./m ²	buc./m ²
U-BRS-24 / U-BRS-38	1	0,9
U-BRS-EPDM-2MM	2	1,8
U-BRS-TABS:		
Dale de 50 x 50 cm	5,6	4,8
Dale de 50 x 100 cm	2,6	2,4
Dale de 100 x 100 cm	1,0	0,8
U-BRS-STOP / U-BRS-VIS	1,0	0,8
Pedestaluri (distanța dintre axe 60 cm) A	5,0	4,2
Pedestaluri (distanța dintre axe 80 cm) A	4,0	3,3

POZIȚIA PIEDESTALURILOR SUB U-BRS-24

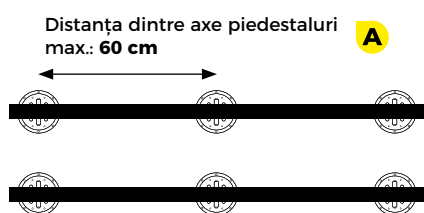

POZIȚIA PIEDESTALURILOR SUB U-BRS-38

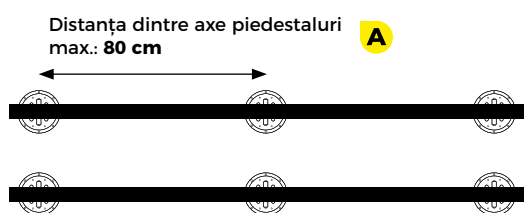

POZIȚIA GRINZILOR DE SUSȚINERE U-BRS

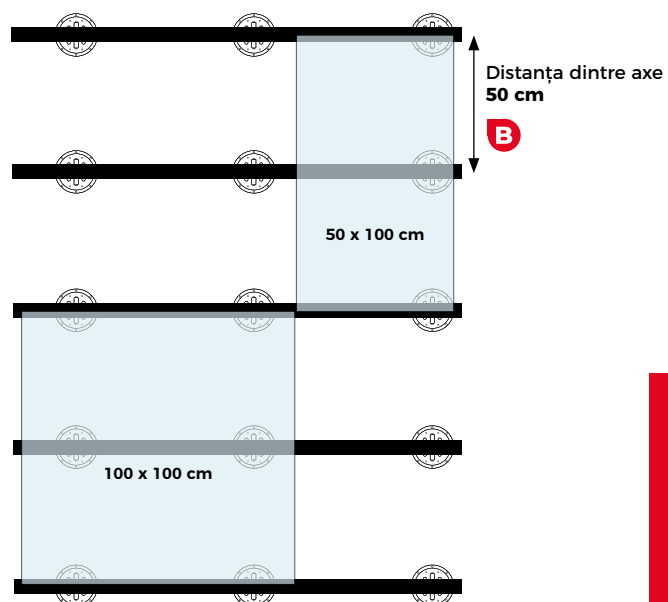
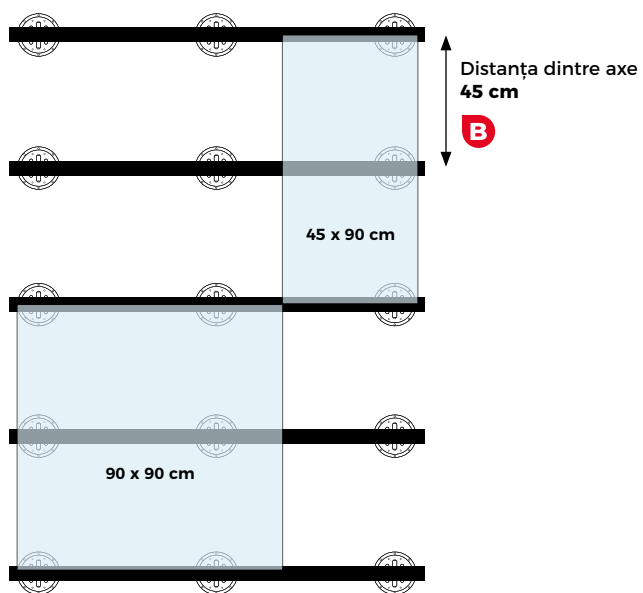
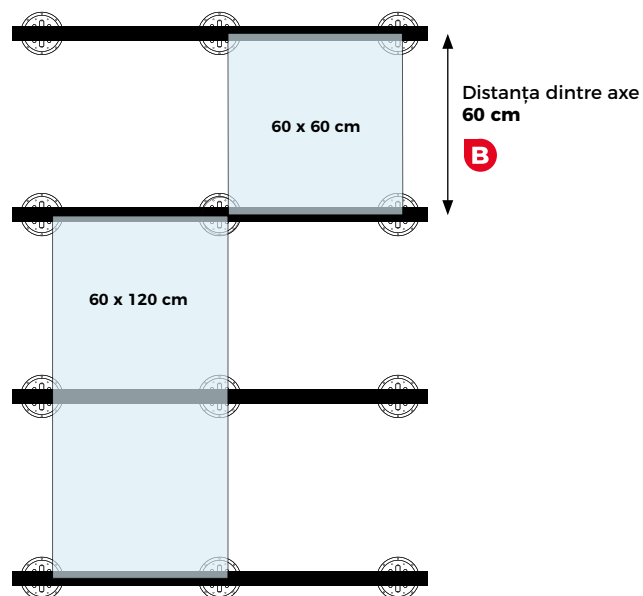
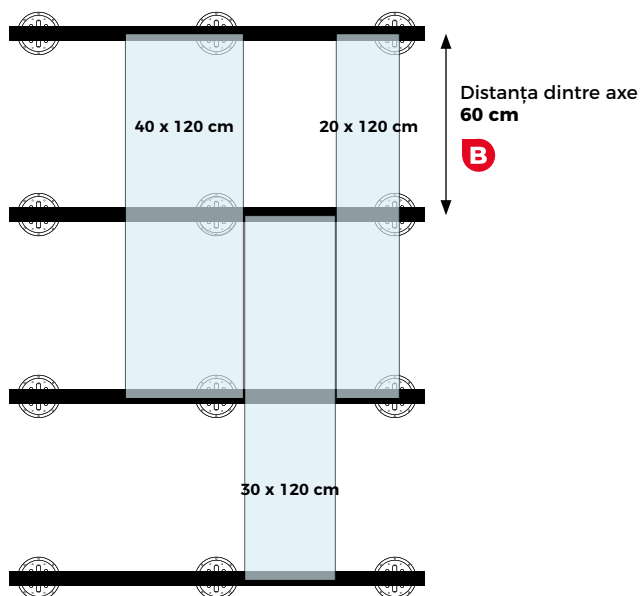

Pentru montaje „parchet”, vă rugăm să contactați serviciul nostru tehnic.



Informații tehnice și consum

SISTEM U-BRS-24-WOOD / PIEDESTALURI

CANTITATE MEDIE DE GRINZI DE SUSȚINERE, PIEDESTALURI ȘI ACCESORII (distanța dintre axe grindă de 25 cm) **B**

Dimensiunile și suprafața planului de montare	10 m ²	50 m ²
Lungime	5 m	10 m
Lățime	2 m	5 m
Consum de	buc./m ²	buc./m ²
U-BRS-24-WOOD	2	1,8
Piedestaluri (distanța dintre axe 60 cm) A	10	8,4

CANTITATE MEDIE DE GRINZI DE SUSȚINERE, PIEDESTALURI ȘI ACCESORII (distanța dintre axe grindă de 30 cm) **B**

Dimensiunile și suprafața planului de montare	10 m ²	50 m ²
Lungime	5 m	10 m
Lățime	2 m	5 m
Consum de	buc./m ²	buc./m ²
U-BRS-24-WOOD	1,6	1,4
Piedestaluri (distanța dintre axe 60 cm) A	8	6,8

CANTITATE MEDIE DE GRINZI DE SUSȚINERE, PIEDESTALURI ȘI ACCESORII (distanța dintre axe grindă de 40 cm) **B**

Dimensiunile și suprafața planului de montare	10 m ²	50 m ²
Lungime	5 m	10 m
Lățime	2 m	5 m
Consum de	buc./m ²	buc./m ²
U-BRS-24-WOOD	1,2	1,1
Piedestaluri (distanța dintre axe 60 cm) A	6	4,9

CANTITATE MEDIE DE GRINZI DE SUSȚINERE, PIEDESTALURI ȘI ACCESORII (distanța dintre axe grindă de 50 cm) **B**

Dimensiunile și suprafața planului de montare	10 m ²	50 m ²
Lungime	5 m	10 m
Lățime	2 m	5 m
Consum de	buc./m ²	buc./m ²
U-BRS-24-WOOD	1	0,9
Piedestaluri (distanța dintre axe 60 cm) A	5	4,2

POZIȚIA PIEDESTALURILOR SUB U-BRS-24-WOOD

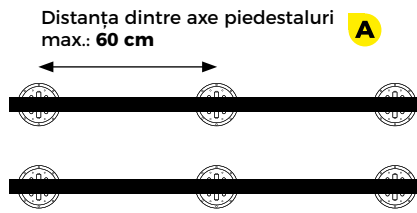

POZIȚIA GRINZILOR DE SUSȚINERE U-BRS-24-WOOD

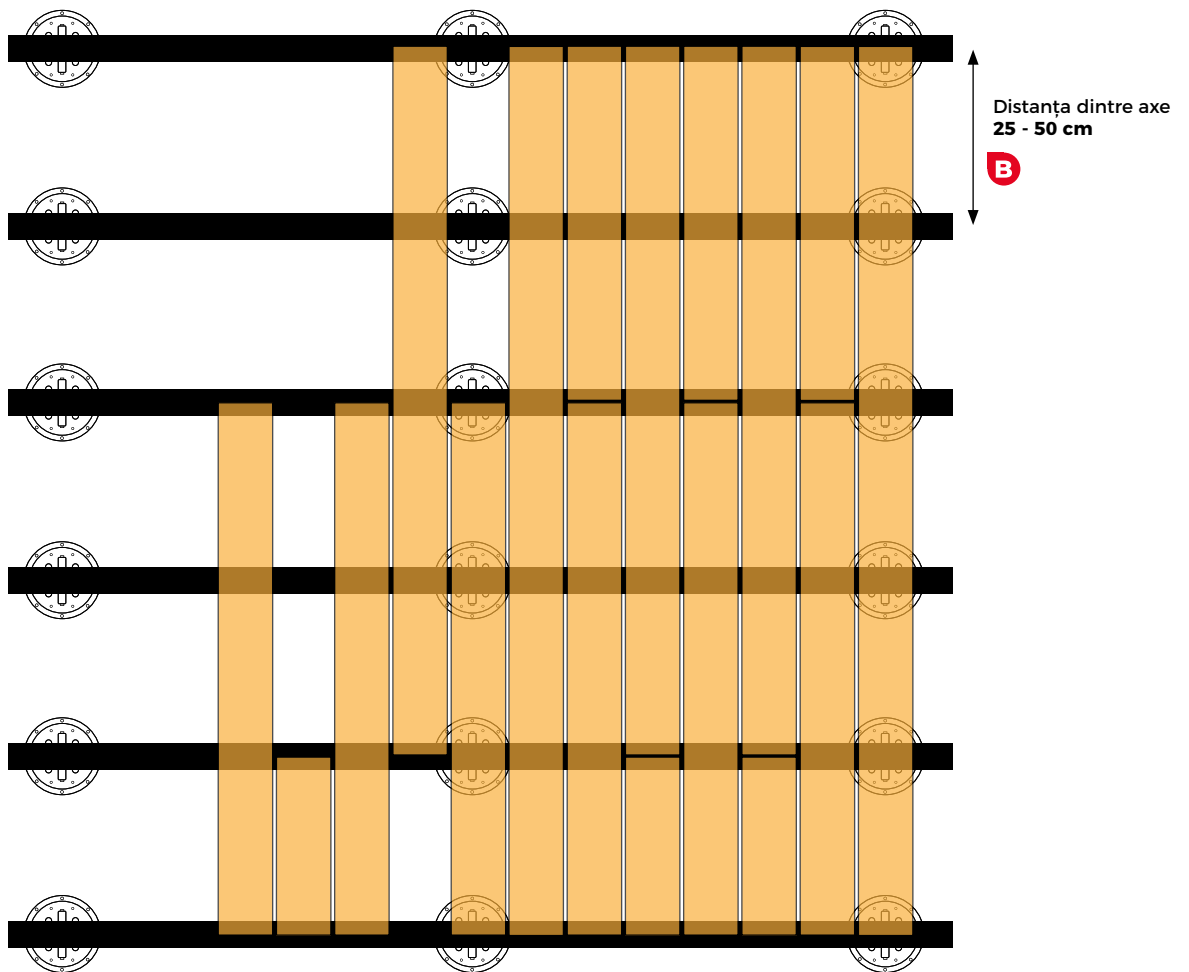

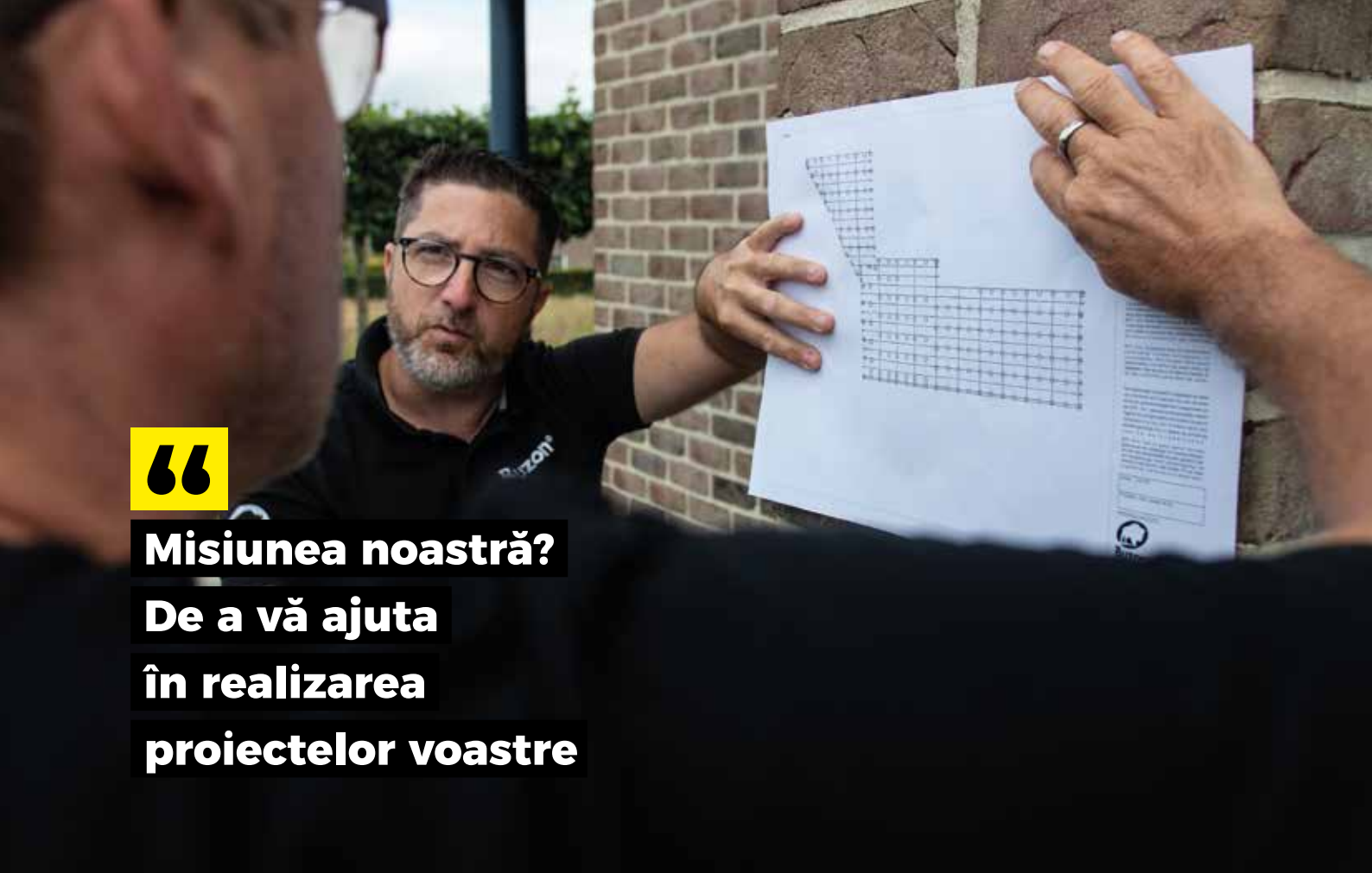

**Misiunea noastră?
De a vă ajuta
în realizarea
proiectelor voastre**

Serviciul tehnic

Dincolo de gamele complete de pedestaluri și accesorii pentru terase, oferim servicii personalizate în ceea ce privește suportul și asistența tehnică. Ne sprijinim clienții în realizarea tehnică a proiectului lor. La cerere, Buzon® oferă asistență pentru amenajarea dalelor, calculul numărului de pedestaluri, compoziția sistemelor de susținere și amenajările de instalare.



Studiu tehnic

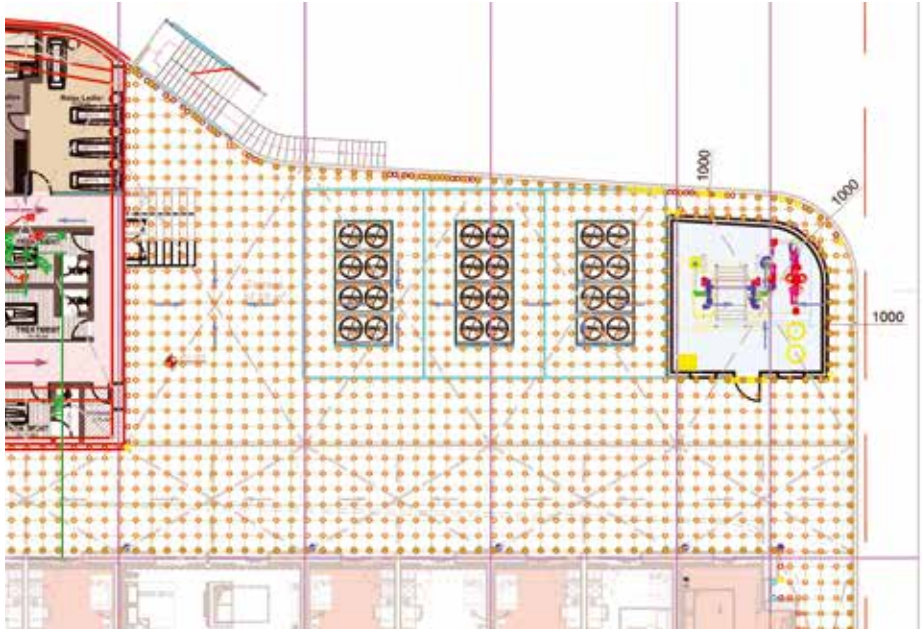

	13	PB 2 + UE20	+PADS 3mm+2xU-WALL
	325	PB 2 + UE20	+PADS 3mm +U-EDGE+Tab3mm
	66	PB 3 + UE20	+PADS 3mm
	2898	PB 3 + UE20	+PADS 3mm + TABS
	315	PB 3 + UE20	+PADS 3mm + WALL
	279	PB 3 + UE20	+PADS 3mm +WALL+TABS3mm

Calculator Buzon®

Secretul construcției perfecte a unei terase pe pedestaluri constă în pregătirea acesteia. În acest sens, Buzon® a dezvoltat o aplicație simplă și rapidă care să vă ajute în realizarea terasei dvs. pe pedestaluri.

„Calculatorul” Buzon®, care poate fi folosit de îndată ce vă înregistrați, determină numărul de pedestaluri de utilizat, dar mai ales, poziționarea și înălțimea acestora în funcție de configurația proiectului.

Oricare ar fi dimensiunile dalelor și teraselor, oricare ar fi pantele de controlat, „calculatorul” oferă o soluție în timp real și simplifică realizarea șantierului.

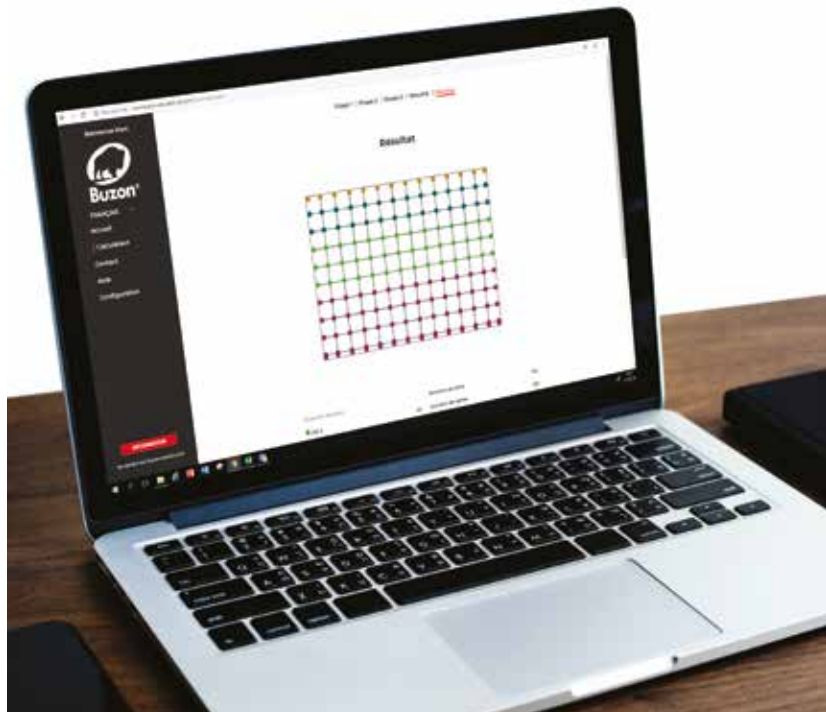

NU MAI AȘTEPTAȚI! UTILIZAȚI CALCULATORUL NOSTRU ON-LINE!

www.buzon-calculator-pb.com

Blog Buzon®

Blogul este construit împreună cu dvs.! Aveți idei de subiecte de discutat? Întrebări mai specifice? Nu ezitați să ni le împărtășiți:

marketing@buzon-world.com.



Newsletter Buzon®



**VREȚI SĂ PRIMIȚI TOATE NOUȚĂILE NOASTRE?
ABONAȚI-VĂ ONLINE LA NEWSLETTER-UL NOSTRU!**

www.buzon-world.com

Rețelele noastre sociale

Toate suporturile noastre documentare pot fi găsite pe site-ul nostru www.buzon-world.com. Veți găsi diverse broșuri, fișe tehnice, ghiduri de instalare și videoclipuri 3D (disponibile și pe **YouTube**). Suntem prezenți și pe **BIMobject** de unde puteți descărca produsele noastre digitizate în diferite formate. Publicăm în mod regulat noutăți pe **Facebook**, **Instagram** și **LinkedIn**.

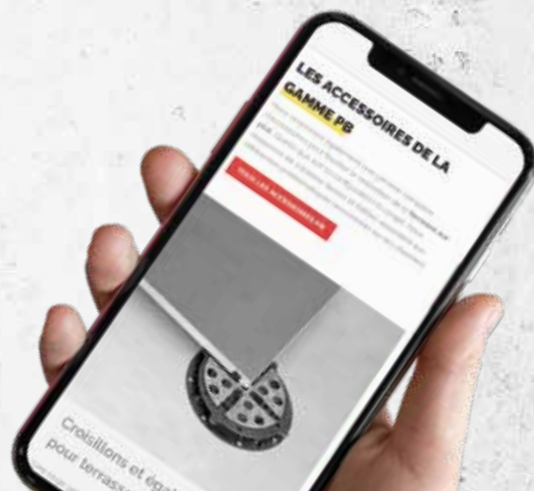

URMĂRIȚI NOUȚĂILE PE REȚELELE NOASTRE DE SOCIALIZARE



www.buzon-world.com

Partenerii noștri la nivel global

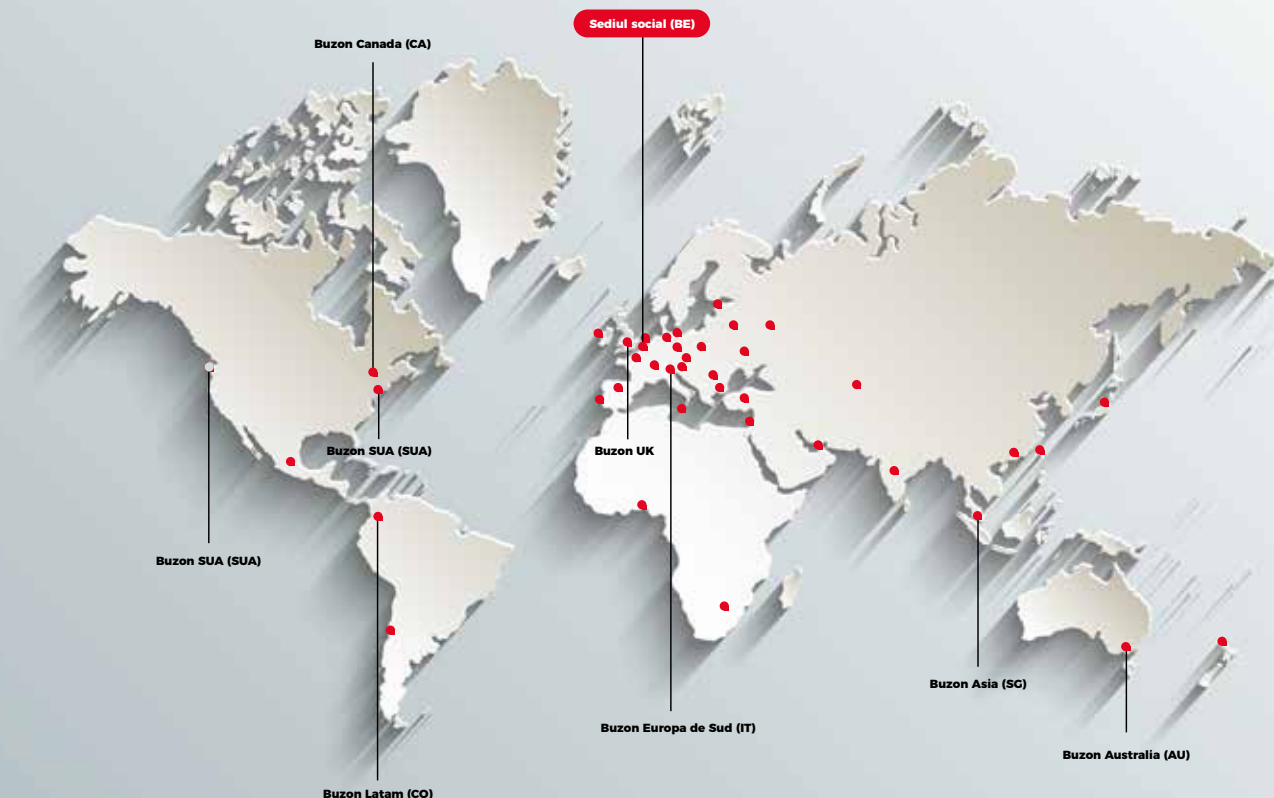

40

Parteneri



50

Țări

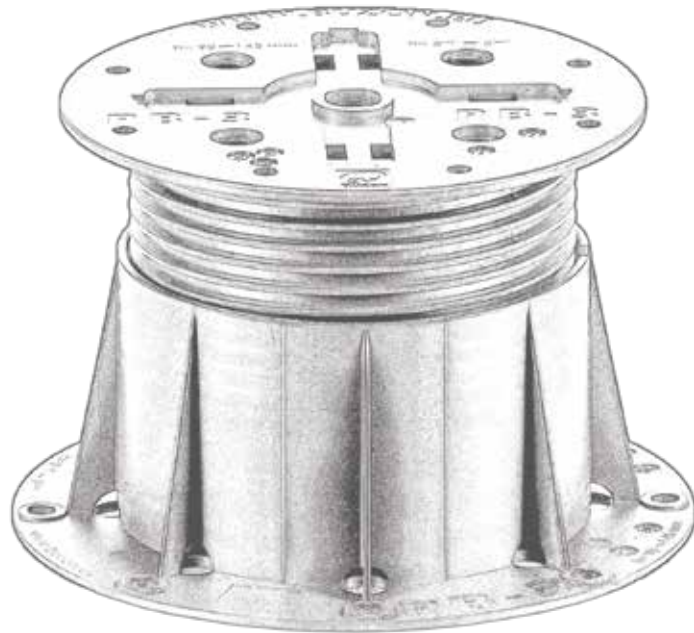

Buzon Pedestal International s.a.

sales@buzon-world.com

www.buzon-world.com



2022 © Toate drepturile rezervate Copierea, reproducerea, adaptarea și distribuția acestui catalog fără autorizația Buzon Pedestal International sunt interzise și vor fi sancționate. Buzon Pedestal International își rezervă dreptul de a modifica, adăuga, reține sau completa acest catalog în orice moment și fără nicio notificare prealabilă.